



SOUNDCAST



OUTCAST JUNIOR
Manuel de l'utilisateur

Nous vous remercions pour votre achat d'un appareil sans fil Soundcast Systems. Soundcast Systems propose les appareils de transmission audio sans fil offrant un son sans interférence et la qualité la plus élevée sur le marché.

ATTENTION : VEUILLEZ LIRE ATTENTIVEMENT LES INSTRUCTIONS DE CE MANUEL ET CELLES QUI SONT REPRISSES SUR L'APPAREIL. GARDEZ CE MODE D'EMPLOI POUR UNE REFERENCE FUTURE. VEUILLEZ RESPECTER TOUS LES AVERTISSEMENTS ET SUIVRE TOUTES LES RECOMMANDATIONS

Cet appareil a été conçu et fabriqué pour assurer votre sécurité personnelle. Une mauvaise utilisation peut entraîner une électrocution ou un risque d'incendie. Les sécurités intégrées à l'appareil vous protégeront si vous observez les procédures suivantes pour l'installation, l'utilisation et l'entretien. Cet appareil est entièrement électronique et ne comporte aucune pièce pouvant être réparée par l'utilisateur.

Adaptateur secteur

Utilisez uniquement l'adaptateur secteur et le cordon d'alimentation fournis par SoundCast Systems. N'utilisez pas un autre adaptateur secteur. L'utilisation d'un mauvais adaptateur secteur risque d'endommager l'appareil et annulera la garantie.

CONSIGNES DE SÉCURITÉ IMPORTANTES

1. Lisez les instructions.
2. Respectez tous les avertissements.
3. Suivez toutes les recommandations.
4. N'utilisez pas cet appareil dans l'eau. L'Outcast Junior résiste aux intempéries mais n'est pas étanche. Nous vous recommandons de ne laisser l'appareil à l'extérieur que pour l'utiliser. Rangez-le à l'intérieur quand vous ne l'utilisez pas.
5. Lors d'une utilisation à l'extérieur, il est recommandé d'utiliser uniquement l'alimentation par piles. L'adaptateur secteur est prévu pour une utilisation à l'intérieur uniquement.
6. Essuyez-le uniquement avec un linge sec.
7. N'obstruez pas les ouvertures de ventilation. Installez-le en respectant les instructions du fabricant.
8. N'installez pas l'appareil à proximité de source de chaleur comme un radiateur, une bouche de chauffage, un poêle ou un autre appareil (notamment les amplificateurs) produisant de la chaleur.
9. Ne contournez pas le dispositif de sécurité des fiches polarisées ou avec prise de terre. Une fiche polarisée comporte deux broches, l'une étant plus large que l'autre. Une fiche avec prise de terre comporte deux broches plates et une broche ronde de terre. La broche large ou la broche de terre est prévue pour votre sécurité. Si la fiche ne rentre pas dans votre prise de courant, faites appel à un électricien pour remplacer la prise de courant obsolète – régions en 110 V uniquement
10. Protégez le cordon d'alimentation pour éviter de le piétiner ou de le pincer plus spécialement près des prises de courant et à sa sortie de l'appareil.
11. Utilisez uniquement les accessoires prévus par le fabricant.
12. Confiez les réparations à un personnel qualifié. Une réparation s'impose quand l'appareil a été endommagé, que la fiche ou le cordon d'alimentation est endommagé, que du liquide a été renversé ou quand des objets sont tombés dans l'appareil, que l'appareil a été exposé à la pluie ou à l'humidité, quand il ne fonctionne plus normalement ou qu'il est tombé.

AVERTISSEMENTS DE SÉCURITÉ

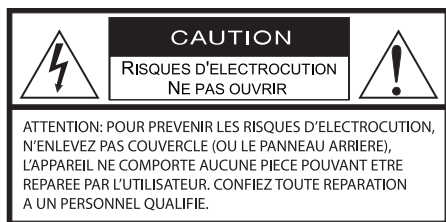

Le symbole d'un éclair dans un triangle équilatéral est prévu pour avertir l'utilisateur de la présence d'une tension dangereuse non isolée à l'intérieur du boîtier de l'appareil, qui est suffisamment forte pour provoquer une électrocution des personnes.



Le point d'exclamation dans un triangle équilatéral est prévu pour prévenir l'utilisateur de l'existence de recommandations importantes d'utilisation et de maintenance dans la documentation accompagnant l'appareil.

AVERTISSEMENT:

Pour réduire les risques d'incendie ou d'électrocution, n'exposez pas l'appareil à la pluie ni à l'humidité. Des tensions élevées dangereuses sont présentes dans le boîtier. N'ouvrez pas le boîtier. Confiez toute réparation à un personnel qualifié.

ATTENTION :

Quand vous remplacez l'adaptateur secteur avec fiche ou le cordon d'alimentation, utilisez exactement le même modèle ou un modèle recommandé par le fabricant. **POUR PRÉVENIR UNE ÉLECTROCUTION¹, FAITES CORRESPONDRE LA BROCHE LARGE DE LA FICHE AVEC LA FENTE LARGE DE LA PRISE DE COURANT, INTRODUISEZ COMPLÈTEMENT LA FICHE.** (marché 110 volts uniquement)

Pour le fonctionnement sur piles, l'Outcast Junior utilise une batterie rechargeable Nickel Métal Hydride. **Veillez lire les consignes de sécurité suivantes avant utilisation.** Notez que la batterie doit être rechargée avant la première utilisation.

CONSIGNES DE SÉCURITÉ POUR LES BATTERIES NI-MH :

Une mauvaise utilisation peut provoquer un court-circuit dans la batterie, faire fondre l'isolant et endommager les clapets ou les mécanismes de sécurité, ce qui entraînerait des fuites, un dégagement de chaleur ou une explosion.

Veillez observer les précautions suivantes quand vous utilisez une batterie.

- Ne pas la mettre au feu ni l'exposer à des températures élevées.
- En aucune circonstance, ne pas installer la batterie en inversant les polarités.
- Si le branchement avec le chargeur ne fonctionne pas correctement, ne pas forcer pour faire rentrer la batterie, mais contrôler l'orientation des pôles positifs et négatifs.
- Ne pas raccorder directement la batterie à une prise de courant ni à une prise 12 volts de voiture.
- Ne pas raccorder la borne positive avec la borne négative à l'aide d'un objet métallique comme un fil. Ne pas non plus ranger ou transporter la batterie avec des colliers métalliques, etc.
- Ne pas démonter ni modifier la batterie.
- Ne pas souder directement la batterie
- Pour la recharge, utiliser uniquement le chargeur fourni avec l'appareil.
- Cette batterie est conçue pour dégager des gaz internes. Pour cette raison, ne pas modifier la borne positive (+).
- Cette batterie contient un liquide alcalin. Si du liquide entre en contact avec les yeux, cela peut entraîner la cécité. Sans vous frotter les yeux, les rincer immédiatement à l'eau claire et consulter un docteur.
- Ne pas utiliser la batterie si elle présente des signes de fuite, un changement de couleur ou de forme ou tout autre changement d'apparence.
- Ne pas mouiller la batterie ni la placer dans l'eau ou l'eau de mer. La batterie pourrait dégager de la chaleur ou rouiller.
- Ne pas enlever ni endommager le tube de revêtement. Ceci faciliterait les courts-circuits de la batterie, et entraînerait des fuites ou un dégagement de chaleur.
- Ranger la batterie hors de portée des jeunes enfants.
- Si la batterie est oxydée, qu'elle dégage la chaleur ou présente tout autre anomalie au moment de l'achat, il faut la ramener au point de vente sans utiliser.
- Si la batterie n'est pas utilisée ou que l'appareil reste inutilisé pendant une période prolongée, retirer la batterie de l'appareil et la stocker dans un endroit sec à une température comprise entre -20°C et +35°C. Ceci préviendra les fuites, l'oxydation et une réduction des performances et de la longévité de la batterie.
- Éviter de soumettre la batterie à une force élevée ou de la jeter. Cela peut provoquer une fuite ou un dégagement de chaleur.
- Ne pas laisser la batterie exposée aux rayons directs du soleil, dans une voiture surchauffée, devant un four ou un autre endroit chaud. Ceci pourrait provoquer une fuite de la batterie, ainsi qu'une réduction des performances et de la longévité de la batterie.

Si vous avez d'autres questions concernant l'installation ou l'utilisation de votre appareil Soundcast, veuillez contacter Soundcast par e-mail à : info@soundcast.eu

L'appareil est fourni avec les accessoires suivants :

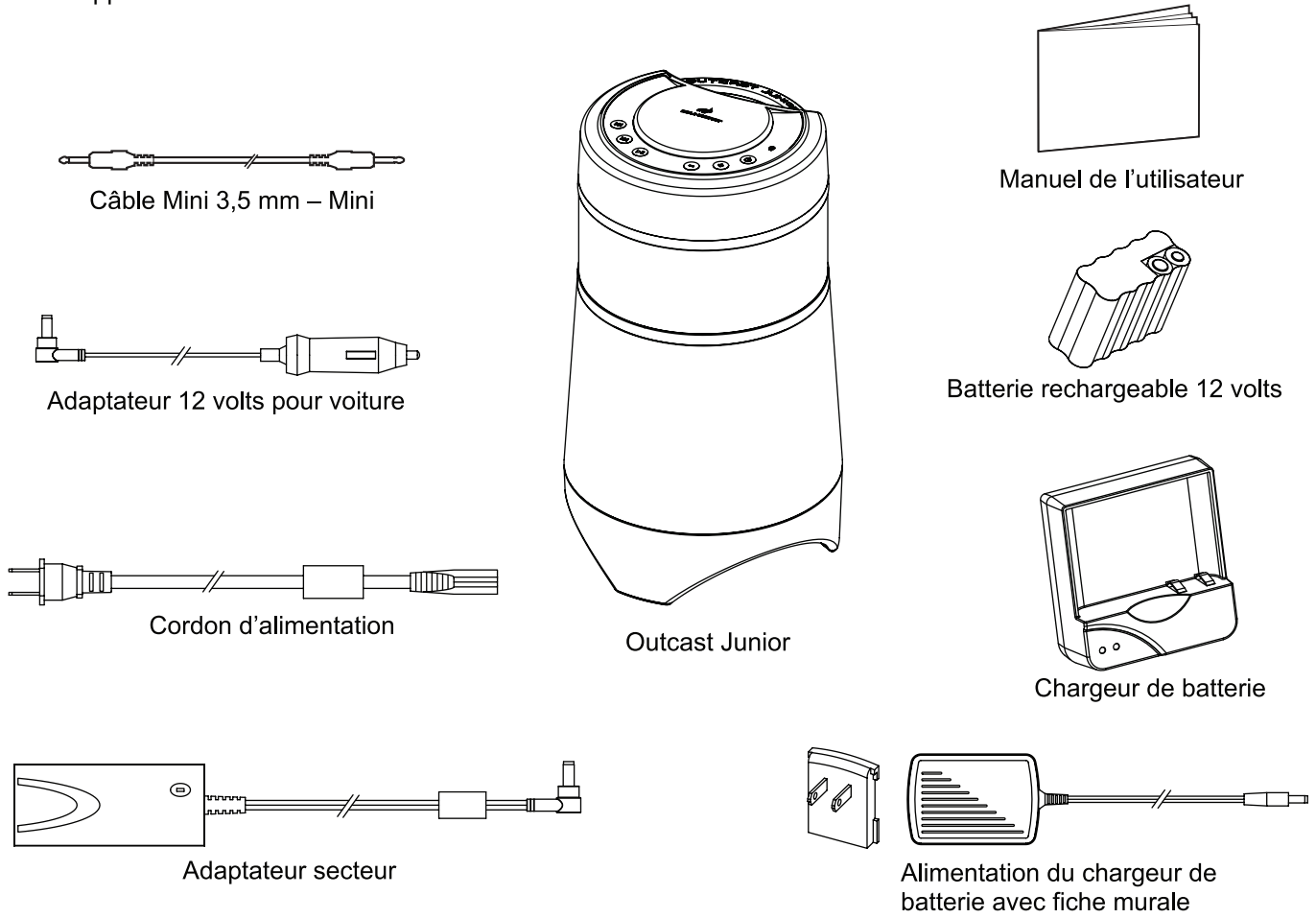

Note: avec certains modèles, l'émetteur est fourni avec l'Outcast Junior. Si c'est le cas, veuillez consulter le mode d'emploi séparé de l'émetteur pour sa mise en service et l'utilisation des accessoires de l'émetteur.

Alimentation électrique de l'Outcast Junior

L'Outcast Junior peut fonctionner avec 3 alimentations électriques.

1. Batterie rechargeable 12 volts
2. Adaptateur secteur
3. Adaptateur 12 volts de voiture

Charge et utilisation de la batterie

Note: il faut recharger la batterie avant la première utilisation

Clipsez les broches de l'adaptateur secteur comme indiqué

1. Insérez le clip des broches secteur en introduisant les ergots dans les deux rainures comme indiqué
2. Faites glisser le clip des broches jusqu'à ce qu'il se verrouille en place en émettant un clic
3. Pour retirer le clip des broches secteur, enfoncez l'onglet de libération

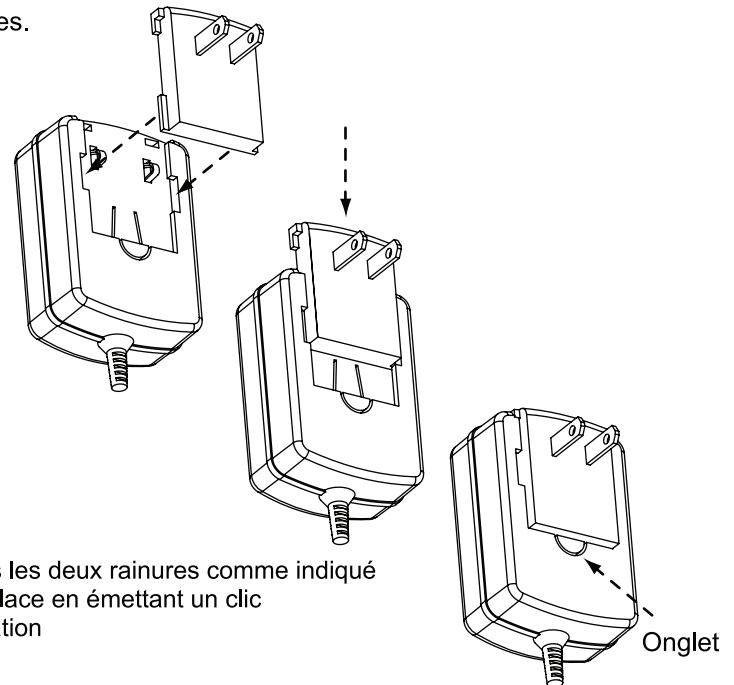

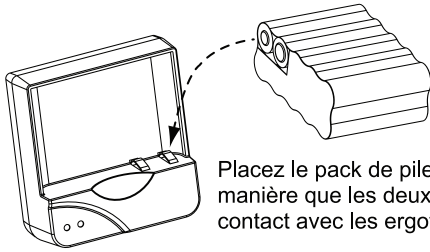

Placez le pack de piles dans le chargeur de manière que les deux piles exposées soient en contact avec les ergots mobiles du chargeur.

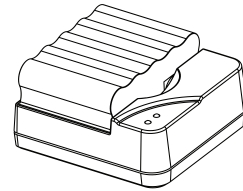

Veillez à placer la base sur une surface plane pendant la charge des piles.

- * Branchez la fiche DC dans le chargeur.
- * Branchez l'adaptateur secteur à une prise murale.
- * Introduisez la batterie dans le chargeur.
- * Le chargeur de batterie comprend deux témoins (rouge et vert)
- * Quand la batterie n'est pas introduite dans le chargeur, aucun témoin n'est allumé.
- * Quand la batterie est introduite dans le chargeur, le témoin rouge s'allume pour indiquer qu'il charge.
- * Quand la batterie est complètement chargée, le témoin rouge s'éteint et le témoin vert s'allume. Vous pouvez alors utiliser la batterie. La charge de la batterie dure généralement de 6 à 8 heures.

Attention : les témoins clignotent

* Si les témoins rouge et vert clignotent en alternance (rouge, vert, rouge, vert : allumé en continu, cela indique un problème de batterie. Sortez la batterie et replacez-la dans le chargeur. Si le problème persiste, contactez le service après vente Soundcast.

Fonctionnement avec la batterie

- * Pour introduire la batterie complètement chargée dans l'appareil, basculer l'appareil sur le côté.
- * Faites tourner les deux ergots de maintien et retirez le couvercle du compartiment de la batterie comme illustré plus bas.
- * Introduisez la batterie dans la base en caoutchouc du couvercle. Assurez-vous que les contacts de la batterie soient correctement orientés pour correspondre aux contacts à l'intérieur du compartiment de la batterie de l'appareil.
- * Introduisez la batterie le couvercle de la batterie dans l'appareil. Tournez les onglets de maintien en position de verrouillage.
- * L'appareil est maintenant prêt à fonctionner avec la batterie.

1. Faites tourner les deux ergots de maintien et retirez le couvercle du compartiment de la batterie.

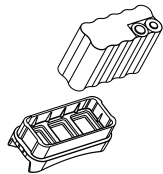
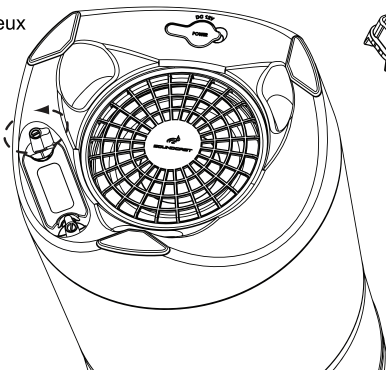

2. Insérez la batterie rechargée dans la base du couvercle. Notez l'orientation des piles exposées.

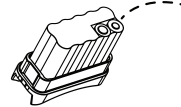

3. Introduisez la batterie. Assurez-vous que les deux piles exposées correspondent aux contacts à l'intérieur du compartiment de la batterie.

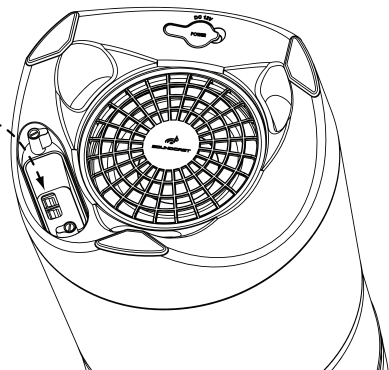

Fonction d'économie de la batterie

L'Outcast Junior fonctionne selon deux niveaux de puissance en fonction du volume réglé. Cette fonction augmente l'autonomie de la batterie lors d'une écoute à plus bas niveau ou elle augmente la puissance pour une écoute à un volume élevé. En mode d'économie de la batterie, l'appareil peut fonctionner pendant 18 heures après recharge. A volume élevé, l'autonomie de la batterie sera de 4 à 7 heures après recharge.

L'appareil est réglé d'usine en mode d'économie de la batterie. Si vous augmentez le volume, vous verrez qu'à un certain niveau, le témoin LED d'alimentation vert et/ou de synchronisation bleu clignotera en vert, bleu vert et bleu en une succession rapide. Cela indique que vous avez dépassé le niveau pour le mode d'économie de la batterie et que l'appareil fonctionne alors en mode de forte puissance. Pour revenir au mode d'économie de la batterie, il vous suffit de réduire à nouveau le volume jusqu'à ce que le clignotement s'arrête. Les témoins LED ne clignotent que pendant le réglage du volume, ils reviennent à l'état normal fixe après quelques secondes. Quand vous utilisez l'adaptateur secteur ou l'adaptateur 12 V pour voiture, le clignotement indique simplement que vous êtes passé dans le mode forte puissance.

Note : L'Outcast Junior enregistre le niveau de volume en cours après extinction. Quand vous rallumez l'appareil, le dernier niveau de volume est rétabli.

Fonctionnement sur secteur (recommandé pour une utilisation à l'intérieur uniquement)

- * Branchez le câble secteur à l'adaptateur.
- * Branchez la fiche DC de l'adaptateur à l'appareil Outcast Junior.
- * Branchez l'adaptateur secteur à une prise murale.

Soulevez le couvercle en caoutchouc pour brancher la fiche d'alimentation.

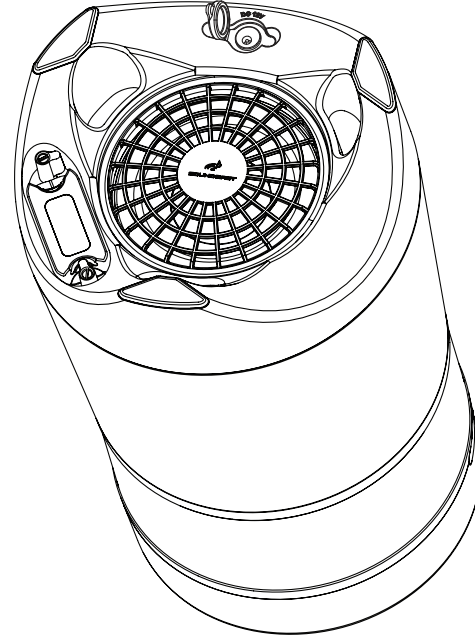

Raccordement à une prise 12 volts de voiture

- * Raccordez la fiche du câble à la prise 12 V de la voiture et la fiche DC à l'appareil Outcast Junior.

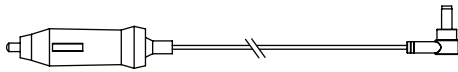

Cordon d'alimentation pour prise 12 volts de voiture

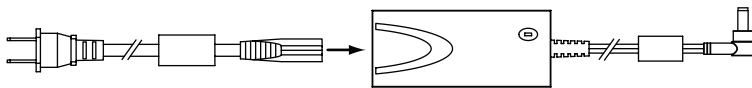

Cordon d'alimentation secteur raccordé à l'adaptateur

Écouter de la musique avec l'appareil Outcast Junior

L'appareil Outcast Junior peut reproduire la musique à partir de deux sources audio différentes.

1. Lecture sans fil à partir d'un émetteur Soundcast.
2. Lecture à partir d'un appareil branché à l'entrée auxiliaire de l'appareil Outcast Junior.

Lecture sans fil à partir d'un émetteur Soundcast

- * Pour configurer un émetteur, référez-vous au manuel fourni avec l'émetteur Soundcast.
- * Notez qu'un émetteur Soundcast comporte un sélecteur de canal (canal 1, 2 ou 3). Vous devez régler le sélecteur de canal de l'appareil Outcast Junior sur le même canal que l'émetteur.
- * Le sélecteur de canal de l'appareil Outcast Junior est situé sous le couvercle en caoutchouc du côté gauche en haut de l'appareil. Le couvercle en caoutchouc porte l'indication « Aux in » et « Channel 1 2 3 ». Soulevez le couvercle à l'aide du petit onglet en bas du couvercle. Poussez doucement vers le haut, pas vers l'extérieur. Le couvercle reste attaché à l'appareil, évitez de l'arracher. Réglez alors le sélecteur de canal sur le même canal que l'émetteur.

Onglet du couvercle en caoutchouc

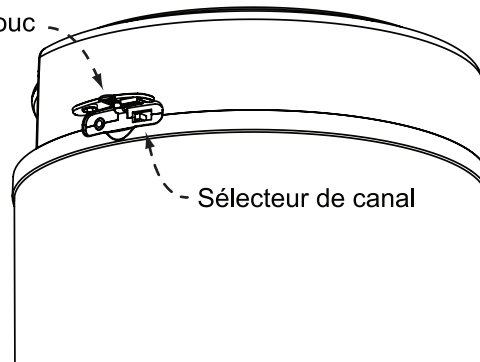

Sélecteur de canal

* Mettez l'appareil sous tension en appuyant sur le bouton de marche du clavier supérieur.

* Un témoin vert s'allume d'abord et puis il change en bleu. Le témoin est situé en haut à droite du clavier, sous l'icône d'une antenne.



Icône marche/
arrêt



Icône d'antenne

Si le témoin ne change pas en bleu, c'est que l'appareil n'établit pas la connexion sans fil avec l'émetteur. Réglez à nouveau le sélecteur de canal jusqu'à ce que le témoin de change en bleu. Si le canal est le même pour l'appareil et pour l'émetteur mais que l'appareil ne parvient pas à établir la connexion, réglez un autre canal sur l'émetteur et adaptez aussi le sélecteur de canal de l'appareil Outcast Junior. Si le témoin ne change pas en bleu, essayez de rapprocher l'appareil de l'émetteur jusqu'à ce que le témoin change en bleu.

Après avoir réglé le sélecteur de canal, veillez à remettre correctement en place le couvercle en caoutchouc, faute de quoi de l'eau pourrait entrer dans le sélecteur et provoquer une panne.

Si l'appareil audio source joue alors que l'appareil est en marche, après un bref moment, l'appareil se mettra à jouer avec le volume audio réglé en usine.

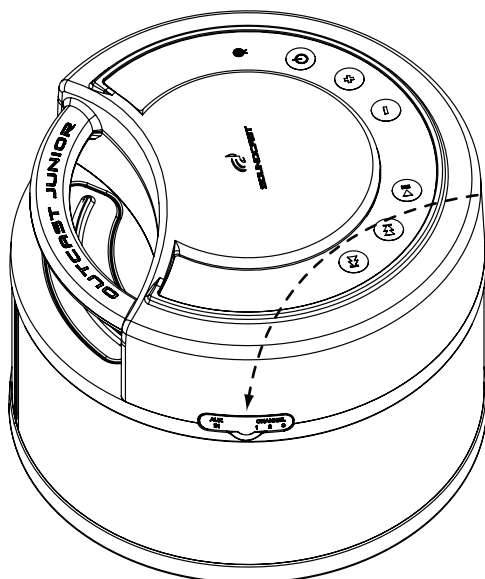

Après avoir réglé le sélecteur de canal, veillez à remettre correctement en place le couvercle en caoutchouc pour qu'il affleure avec la surface du boîtier.

Fonctions du clavier en utilisant l'appareil Outcast Junior avec un émetteur Soundcast

** Les fonctions Lecture / pause et de morceau suivant/précédent fonctionnent avec l'iPod quand il est utilisé avec l'émetteur iCast. Elles fonctionnent aussi avec de nombreux lecteurs de PC raccordés à une prise USB sur un émetteur UAT. Les commande Lecture / pause et de morceau suivant/précédent ne fonctionnent pas mais bien le son.



Morceau précédent **



Marche / arrêt



Morceau suivant **



Augmenter le volume



Lecture / Pause **



Réduire le volume

Lecture avec un appareil source raccordé à la prise d'entrée auxiliaire

La prise d'entrée auxiliaire est située sous le couvercle en caoutchouc du côté gauche en haut de l'appareil. Le couvercle en caoutchouc porte l'indication « Aux in » et « Channel 1 2 3 ». Soulevez le couvercle à l'aide du petit onglet en bas du couvercle. Poussez doucement vers le haut, pas vers l'extérieur. Le couvercle reste attaché à l'appareil, évitez de l'arracher. Branchez alors une mini fiche 3.5 mm à la prise de sortie de l'appareil source. Introduisez l'autre fiche dans la prise d'entrée auxiliaire de l'appareil Outcast Junior.

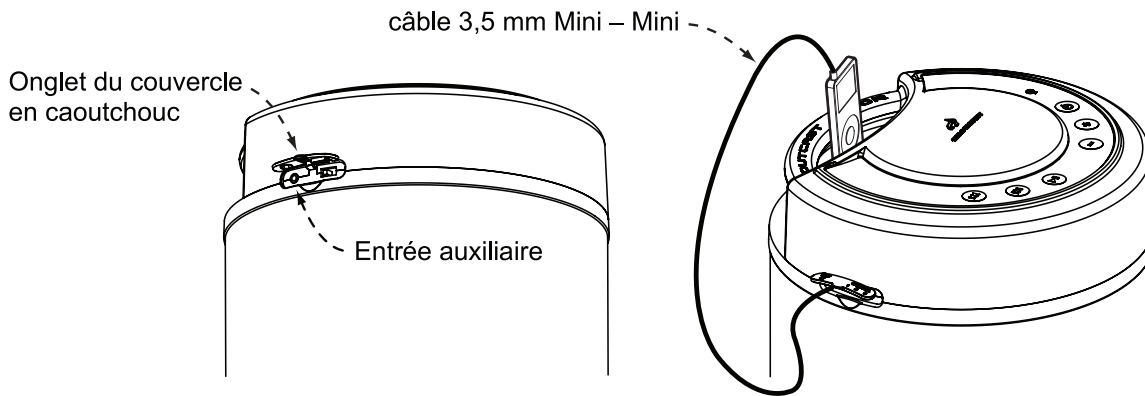

En branchant une mini-fiche à la prise d'entrée auxiliaire, la fonction de connexion sans fil de l'appareil Outcast Junior est désactivée, et seule la musique de l'appareil source local est jouée. Pour rétablir la fonction de connexion sans fil, il suffit d'enlever la mini fiche de la prise d'entrée auxiliaire. N'oubliez pas de remettre en place le couvercle en caoutchouc.

Quand la mini fiche est branchée, mettez l'appareil en marche en appuyant sur le bouton marche/arrêt. Dans ce mode, un témoin vert s'allume en haut à droite du clavier.

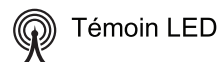
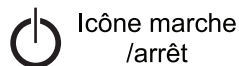

Mettez l'appareil source en marche et appuyer sur la touche lecture. Si l'appareil source comprend un réglage de volume, il est recommandé de régler le volume de l'appareil source entre $\frac{3}{4}$ et le volume maximum. Vous disposerez ainsi d'une plus grande plage de réglage du volume sur l'appareil Outcast Junior.

Note: si la musique est déformée à faible volume, réduisez le volume de l'appareil source jusqu'à ce que la distorsion disparaisse.

Fonction du clavier en utilisant l'appareil Outcast Junior avec l'entrée auxiliaire

** Quand vous utilisez l'appareil Outcast Junior avec l'entrée auxiliaire, les touches Lecture / Pause, morceau précédent et morceau suivant ne fonctionneront pas avec l'appareil source.



Utilisation de 2 appareils Outcast avec un émetteur

Il est possible d'utiliser deux appareils Outcast Junior avec un seul émetteur. Vous pouvez les configurer de deux manières :

1. Chaque appareil fonctionne en stéréo en reproduisant les canaux gauche et droit.
2. Chaque appareil ne reproduit qu'un canal pour former une paire d'enceintes stéréo (gauche et droite)

Note: cette fonction n'est disponible qu'en utilisant l'émetteur sans fil, pas avec un appareil source raccordé à la prise d'entrée auxiliaire.

Chaque appareil fonctionnant comme appareil stéréo individuel

Pour utiliser deux appareils Outcast Junior simultanément, comme appareils stéréo individuels, il suffit de sélectionner le même canal sur les deux Outcast Junior. Suivez alors la procédure du chapitre lecture sans fil avec un émetteur Soundcast.

Les deux appareils formant une paire stéréo

Pour utiliser les deux appareils Outcast Junior comme une paire stéréo, procédez comme suit : réglez les deux appareils sur le même canal que celui de l'émetteur. Suivez alors la procédure du chapitre lecture sans fil avec un émetteur Soundcast.

Pour configurer un appareil comme haut-parleur gauche, appuyez sur le bouton marche/arrêt pour mettre l'appareil en service et quand le témoin devient bleu, appuyez simultanément et maintenez enfoncées les touches « + », « - », et « morceau précédent ». Le témoin change en vert. Vous pouvez relâcher les touches. L'appareil est maintenant configuré comme canal gauche uniquement.

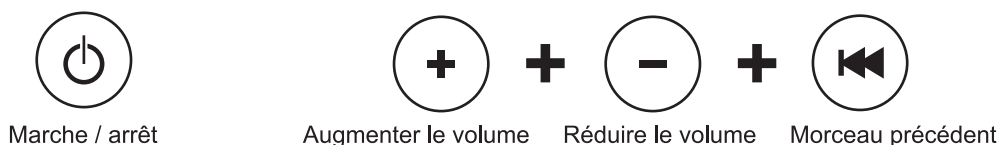

Pour configurer un appareil comme haut-parleur droit, appuyez sur le bouton marche/arrêt pour mettre l'appareil en service et quand le témoin devient bleu, appuyez simultanément et maintenez enfoncées les touches « + », « - », et « morceau suivant ». Le témoin change en vert. Vous pouvez relâcher les touches. L'appareil est maintenant configuré comme canal droit uniquement.

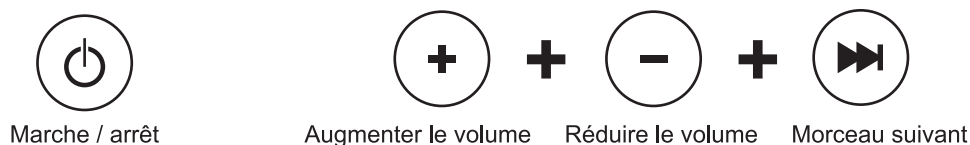

Pour configurer à nouveau l'appareil en stéréo, appuyez sur le bouton marche/arrêt pour mettre l'appareil en service et quand le témoin devient bleu, appuyez simultanément et maintenez enfoncées les touches « + », « - », et « lecture/pause ». Le témoin change en vert. Vous pouvez relâcher les touches. L'appareil est maintenant configuré en stéréo.

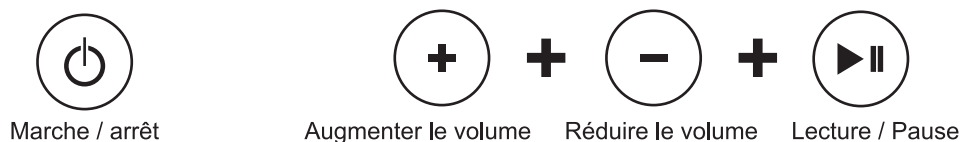

Note : le mode de configuration n'est actif que pendant 15 secondes après mise en service de l'appareil. Si vous n'avez pas changé la configuration dans les 15 secondes, vous devrez éteindre et rallumer l'appareil pour accéder à nouveau au mode de configuration. Quand l'appareil a été configuré comme canal gauche, droit ou stéréo, l'appareil enregistre le dernier réglage quand on vous l'éteignez. Lorsque vous rallumez l'appareil, vous ne devez donc rien faire à moins que vous souhaitiez changer la configuration.

Si vous devez faire appel à la garantie, veuillez contacter votre revendeur SoundCast, ou :

SoundCast Systems Europe
Ter Heidelaan 50A
B-3200 Aarschot
Belgique

info@soundcast.eu
www.soundcastsystems.com

Mac et iPod sont des marques déposées d'Apple Computers, Inc. aux États-Unis et dans d'autres pays.